

Fabricación de piezas a medida y accesorios cinematográficos de 8, S8, 9'5, 16, 35 y 70 mm.

calle Ferlandina, 20 • Tel. 933 02 56 92 • 08001 - BARCELONA. • taller@juliocastells.com

1 de Marzo de 2009

BOBINAS DE ALUMINIO PARA SUPER 8 mm.

Diámetro	127 mm.	60 metros	_____	3,50 €
Ø	177 mm.	120 metros	_____	4,50 €
Ø	208 mm.	180 metros	_____	6,50 €
Ø	245 mm.	240 metros	_____	10,50 €
Ø	262 mm.	300 metros	_____	13,00 €
Ø	310 mm.	360 metros	_____	16,00 €
Ø	380 mm.	700 metros	_____	24,00 €
Ø	400 mm.	800 metros	_____	25,50 €

BOBINAS DE ALUMINIO PARA 9'5 Y 16 mm.

Diámetro	127 mm.	60 metros	9'5 mm.	4,50 €
Ø	170 mm.	100 m.	Pathé Baby 9'5 mm	7,00 €
Ø	177 mm.	120 metros	9'5 mm.	6,00 €
Ø	127 mm.	60 metros	16 mm.	3,70 €
Ø	177 mm.	120 metros	16 mm.	5,00 €
Ø	208 mm.	180 metros	9'5 - 16 mm.	8,50 €
Ø	245 mm.	240 metros	9'5 - 16 mm.	12,50 €
Ø	262 mm.	300 metros	9'5 - 16 mm.	14,50 €
Ø	310 mm.	360 metros	9'5 - 16 mm.	20,00 €
Ø	354 mm.	600 metros	9'5 - 16 mm.	21,00 €
Ø	380 mm.	700 metros	9'5 - 16 mm.	26,50 €
Ø	400 mm.	800 metros	9'5 - 16 mm.	28,00 €
Ø	430 mm.	900 metros	16 mm.	63,00 €
Ø	495 mm.	1.400 metros	16 mm.	65,00 €
Ø	600 mm.	2.000 metros	16 mm.	92'00 €
Ø :	580 mm. 630 mm. ó 650 mm. Para 16 mm.			92'00 €
Ø	670 mm.	_____		98,50 €

BOBINAS DESMONTABLES PARA 16 mm.

Diámetro	262 mm.	300 metros	_____	85'50 €
Ø	360 mm.	600 metros	_____	102,00 €

CAJAS REDONDAS DE ALUMINIO

S8 y 9'5 mm. 16 mm.

Bobina de:	127 mm. Ø	60 metros	3'50 €	3'70 €
	177 mm. Ø	120 metros	4'50 €	5'60 €
	208 mm. Ø	180 metros	6'00 €	7'50 €
	245 mm. Ø	240 metros	9'00 €	9'50 €
	262 mm. Ø	300 metros	10'00 €	10'80 €
	310 mm. Ø	360 metros	14'00 €	16'00 €
	354 mm. Ø	600 metros	16'00 €	16'00 €
	380 mm. Ø	700 metros	18'00 €	19'00 €
	400 mm. Ø	800 metros	20'00 €	21'00 €

Obnturadores para Pathé Baby de latón mecanizados 24'00 €

Rodillo guía para 16 mm. Con cojinete de bolas para colocar en lugar de una bobina. 70'00 €

JIRAF A

Dispositivo para la proyección de largometrajes sin interrupción.

Se adapta a todos los proyectores sin excepción.
Embrague regulable. Funcionamiento muy silencioso.
Rebobina. Útil para montar y desmontar largometrajes.
Brazo superior desmontable. Ocupa el mínimo espacio.

SUPER 8, capacidad máxima de bobinas 400 mm. Ø 210'00 €

9'5 mm. capacidad máxima de bobinas 400 mm. Ø 210'00 €

16 mm. capacidad máxima de bobinas 700 mm. Ø 490'00 €



Fabricación de piezas a medida y accesorios cinematográficos de 8, S8, 9'5, 16, 35 y 70 mm.

calle Ferlandina, 20 • Tel. 933 02 56 92 • 08001 - BARCELONA. • taller@juliocastells.com

1 de Marzo de 2009

MATERIAL DE 35 mm.

BOBINAS FIJAS

Diámetro	495 mm.	1.400 metros	2 mm. espesor	77'00 €
Ø	630 mm.	1.800 metros	2 mm. espesor	108'00 €
	también 580 mm. Ø ó 650 mm. Ø			
Ø	670 mm.	2.200 metros	2 mm. espesor	115'00 €
Ø	750 mm.	2.500 metros	2 mm. espesor	236'00 €
Ø	830 mm.	3.000 metros	2 mm. espesor	236'00 €
Ø	870 mm.	3.600 metros	2 mm. espesor	236'00 €
Ø	910 mm.	4.000 metros	2 mm. espesor	236'00 €
Ø	910 mm.	4.000 metros	2'5 mm. espesor	295'00 €
Ø	995 mm.	5.000 metros	2'5 mm. espesor	312'00 €

NUEVO MODELO	Ø	910 mm.	4.000 metros	2 mm. espesor	239'50 €
NUEVO MODELO	Ø	995 mm.	5.000 metros	2 mm. espesor	258'00 €

BOBINAS ANTINERCIAS CON COJINETES DE BOLAS

830 - 870 - 910 mm. Ø	2 mm. espesor	369'00 €
910 mm. Ø	2'5 mm. espesor	409'50 €
995 mm. Ø	2'5 mm. espesor	438'00 €

NUEVO MODELO	910 mm. Ø	2 mm. espesor	374'00 €
NUEVO MODELO	995 mm. Ø	2 mm. espesor	408'00 €

BOBINAS DESMONTABLES

Centro de bronce y 2 mm. espesor

262 mm. Ø	300 metros	eje 9 mm.	76'00 €	eje 12'7 mm.	56'00 €
360 mm. Ø	600 metros	eje 9 mm.	89'00 €	eje 12'7 mm.	66'50 €
430 mm. Ø	900 metros	eje 9 mm.	98'50 €	eje 12'7 mm.	77'50 €

Rodillo guía para colocar en lugar de una bobina, eje de 12'7 mm. ó 9 mm. 90'00 €

Información del diámetro de los núcleos:

495 - 580 - 630 - 650 y 670 mm. Ø el núcleo es de 140 mm. Ø
750 - 830 - 870 y 910 mm. Ø el núcleo es de 200 mm. Ø en fijas y en antinerCIAS.
995 mm. Ø el núcleo es de 250 mm. Ø en fijas y en antinerCIAS.

J I R A F A 35 mm. 5.000 metros. BOBINAS HASTA 1 METRO DE DIÁMETRO.

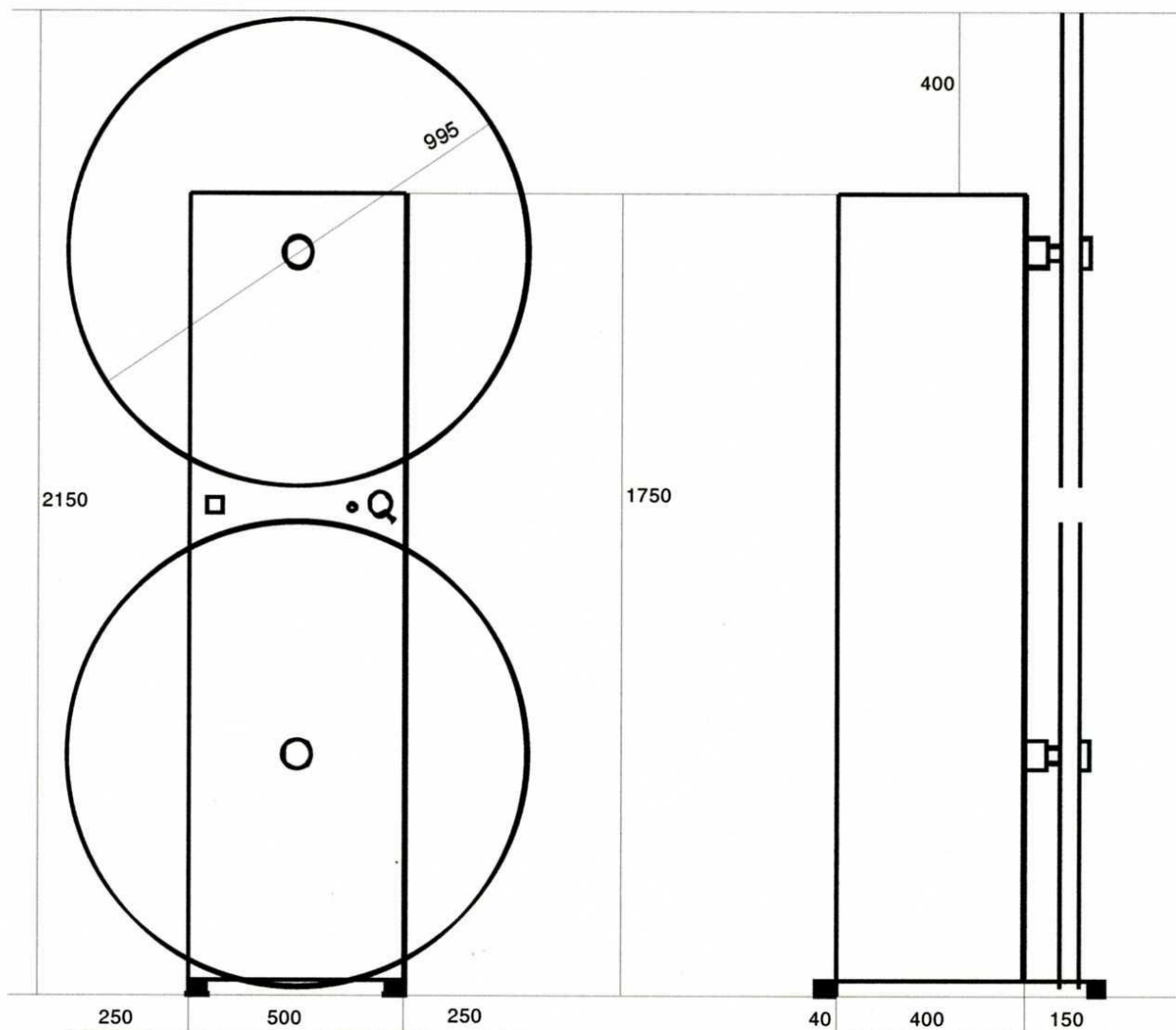

Dispositivo para la proyección de largometrajes sin interrupción.

3.500'00 €

Válido para todos los proyectores. Proyección, rebobinado rápido y montaje de largometrajes.

Mando único en la parte frontal, que controla la marcha y el paro de proyección y rebobinado, y, controla, además los dos embragues que regulan la fuerza de recogida en la proyección y en el rebobinado, nunca rompe películas.

Las dos bobinas superpuestas y alineadas, aseguran la película en una sola vía recta, lo que permite proyectar con toda seguridad, películas antiguas o en mal estado.

Funciona con dos motores trifásicos de 220/380 V. Pueden ser monofásicos bajo demanda.

Muy robusta, simplicidad de mecanismos, sin averías y muy larga duración.

También en construcción horizontal para montar en proyector encima. Inclinación regulable.

Fabricación de piezas a medida y accesorios cinematográficos de 8, S8, 9'5, 16, 35 y 70 mm.
calle Ferlandina, 20 • Tel. 933 02 56 92 • 08001 - BARCELONA. • taller@juliocastells.com

1 de Marzo de 2009

BOBINADORA CON MOTOR PARA BOBINAS HASTA 1 METRO DE DIÁMETRO.

Motor con arranque suave, nunca rompe las películas.

Regulación electrónica muy fina, desde cuadro a cuadro a rebobinado muy rápido.

Dos frenos independientes, uno para cada bobina, muy eficaces.

Retención regulable en cualquier momento, funcionando o parada.

Equipada con ejes de acero inoxidable intercambiables. Equipada con ejes de 12'7 mm.
Fácil cambio de ejes a todos los existentes: 9 - 12'7 - 17 - 20 y también a 70 mm. Y 16 mm.

Encimera de la mesa pintada en mate rugoso, totalmente resistente a las rayaduras.

Patas regulables. Gran estabilidad en todos los casos, incluso con grandes vibraciones.

Para montar y desmontar largometrajes, con bobinas grandes o pequeñas. Repasa películas.

2.800'00 €

BOBINADORAS MANUALES CONSTRUIDAS EN ACERO INOXIDABLE PARA 35 mm.

Inclinadas, un brazo libre y un brazo con engranajes de relación una vuelta de manivela cuatro vueltas de bobina, potencia y suavidad de marcha. Ejes también de acero inoxidable.

Capacidad de bobinas hasta 700 mm. de diámetro.

Un solo tipo de ejes (12'7 mm. ó 9 mm.)	282'00 €
Con ejes intercambiables y un juego de ejes.	326'00 €
Juego de dos ejes: 12'7 ó 9 ó 8 ó 17 ó 20 mm.	46'00 €
Juego de dos ejes para 70 mm.	54'00 €
Juego de dos ejes para 16 mm.	63'00 €
Tablero de acero inoxidable	94'00 €
Tablero de acero inoxidable con luz y vidrio.	212'00 €

BOBINADORAS MANUALES PARA PEQUEÑOS FORMATOS 8 - S8 - 9'5 Y 16 mm.

Bobinadoras construidas en acero inoxidable. Incluidas, un brazo libre y un brazo con engranajes y manivela.

Capacidad de bobinas hasta 400 mm. de diámetro.

Con un solo tipo de ejes: 8 ó S8 ó 9'5 mm.	173'00 €
Con ejes de 16 mm. Solamente.	193'00 €
Juego de dos piezas adaptador de ejes de: (16 a S8) ó (8 a S8) ó (9'5 a 8) ó (9'5 a S8)	23'00 €
Juego de dos piezas adaptador de ejes de: (8 a 16) ó (9'5 a 16)	42'00 €
Tablero de acero inoxidable.	46'00 €

BOBINADORAS MANUALES PARA LARGOMETRAJES DE 16 mm. EN UNA BOBINA.

Bobinadoras y ejes construidos en acero inoxidable. Incluidas, un brazo libre y un brazo con engranajes y manivela.

Capacidad de bobinas hasta 670 mm. de diámetro. 212'00 €

Tablero de acero inoxidable. 77'00 €

BOBINADORA CON MOTOR PARA BOBINAS HASTA 500 mm. DE DIÁMETRO.

Un brazo con motor y regulación electrónica de velocidad y un brazo libre con freno. Ejes de un solo paso, a elegir: S8 - 16 - 9'5 ó 35 mm. eje 9.

Bobinadora ideal para el repaso de películas. 550'00 €

Jirafa de Super 8 Bobinas de 400 mm. diámetro

Fabricado por: Julio Castells - C. Ferlandina, 20 - 08001-BARCELONA. Tel. 933025692

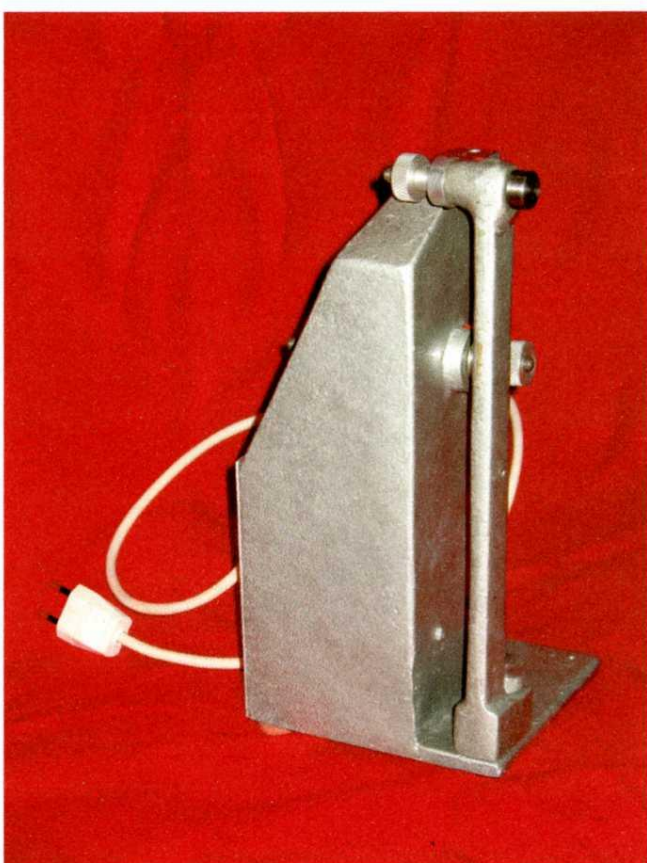
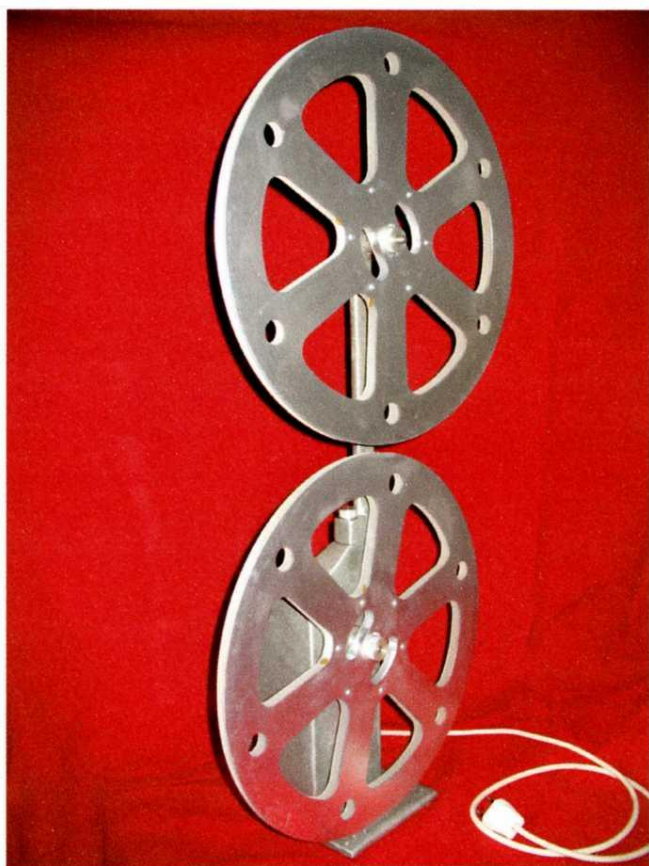

Jirafa de 16 mm. Bobinas hasta 700 mm. de diámetro

Fabricado por: Julio Castells. C/ Fernandina, 20 - 08001- Barcelona. Tel. 933025692

Aquí con bobinas de 600 mm. de diámetro.



**Bobinadora para 8, S8, 9'5 y 16 mm.
Bobinas hasta 400 mm. Ø**

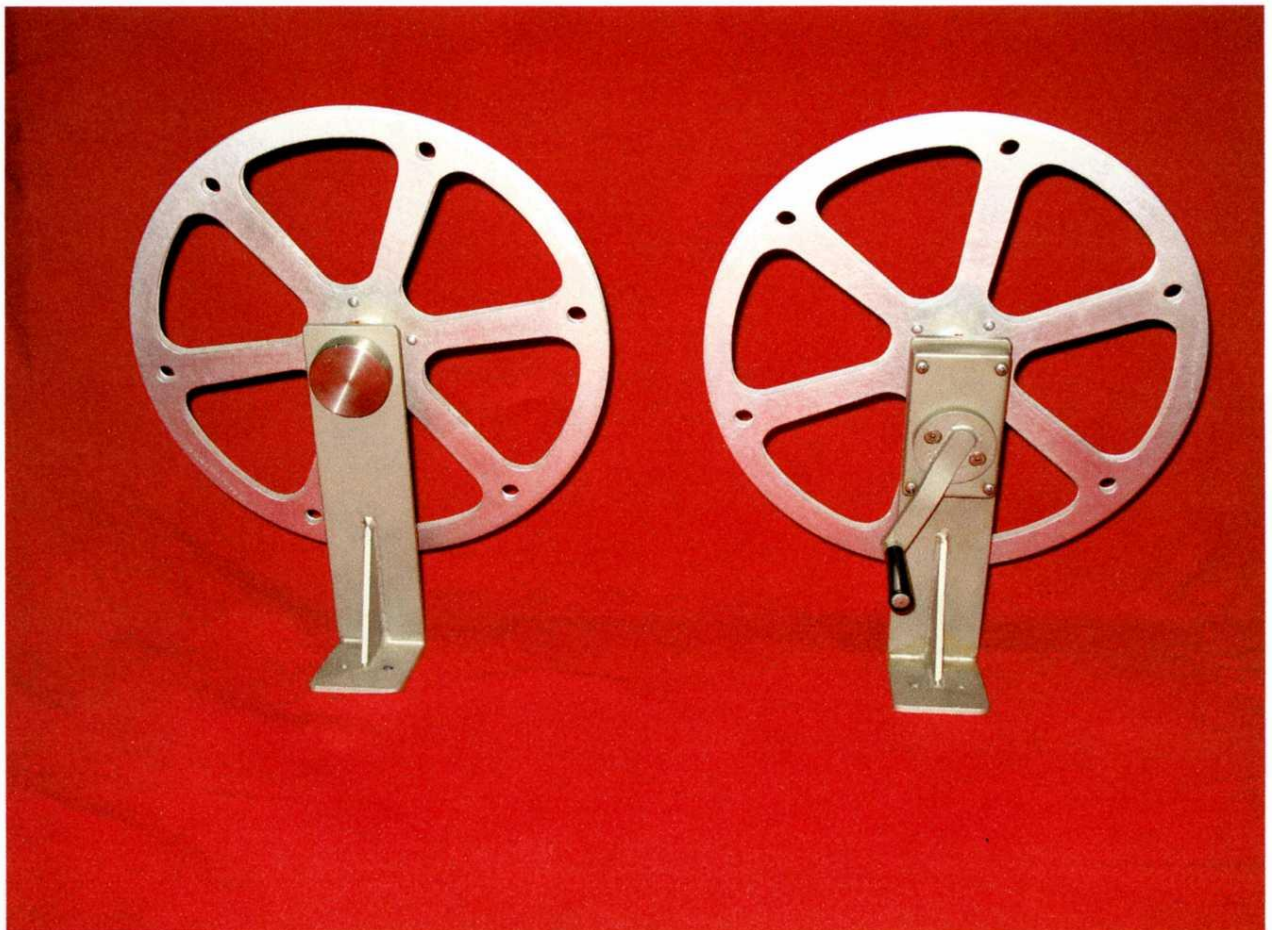

Bobinadora para 35 mm. Bobinas hasta 700 mm. Ø

Ejes intercambiables: 12'7 mm. 9 mm. 8 mm. (con chaveta) 17 mm. y 20 mm.

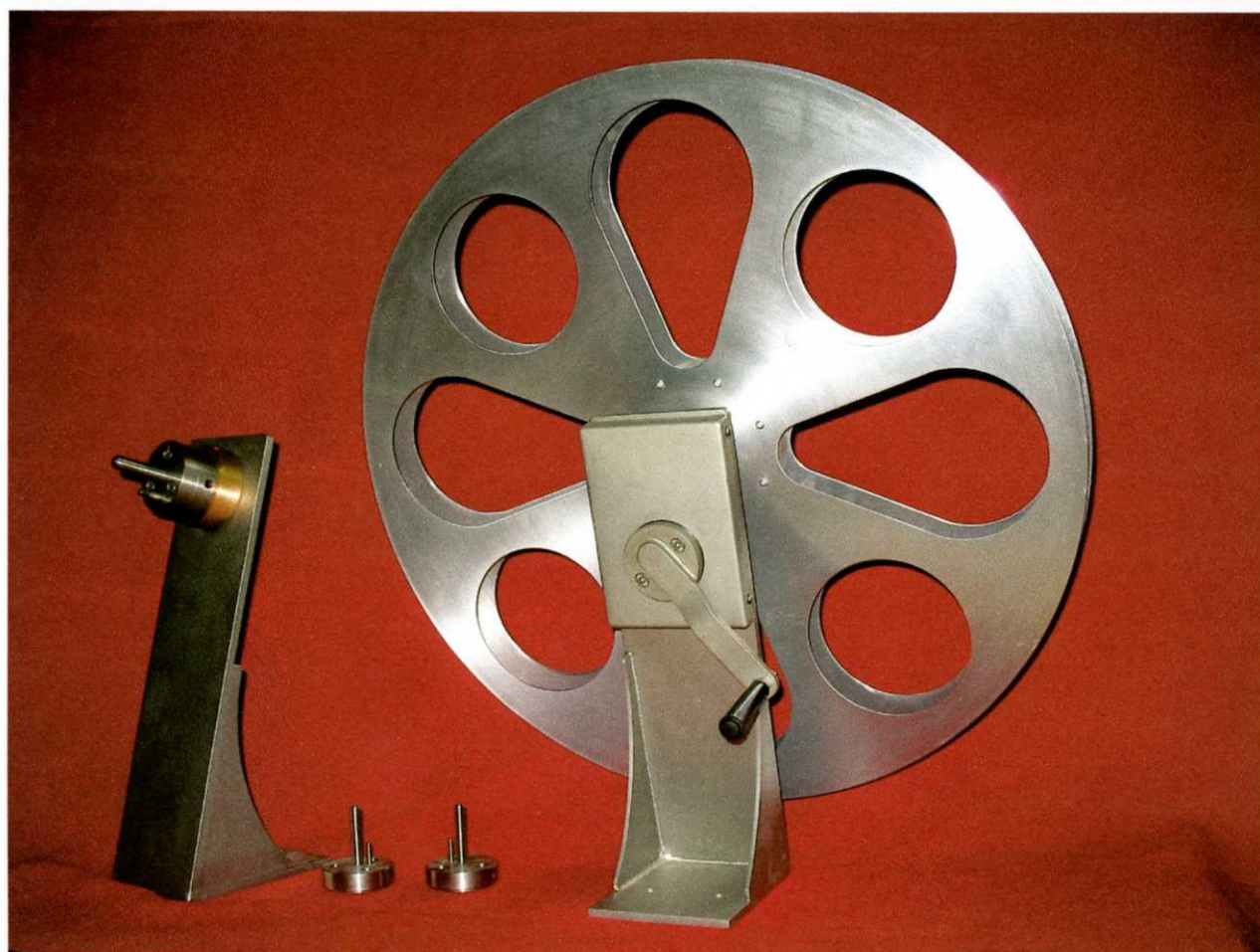
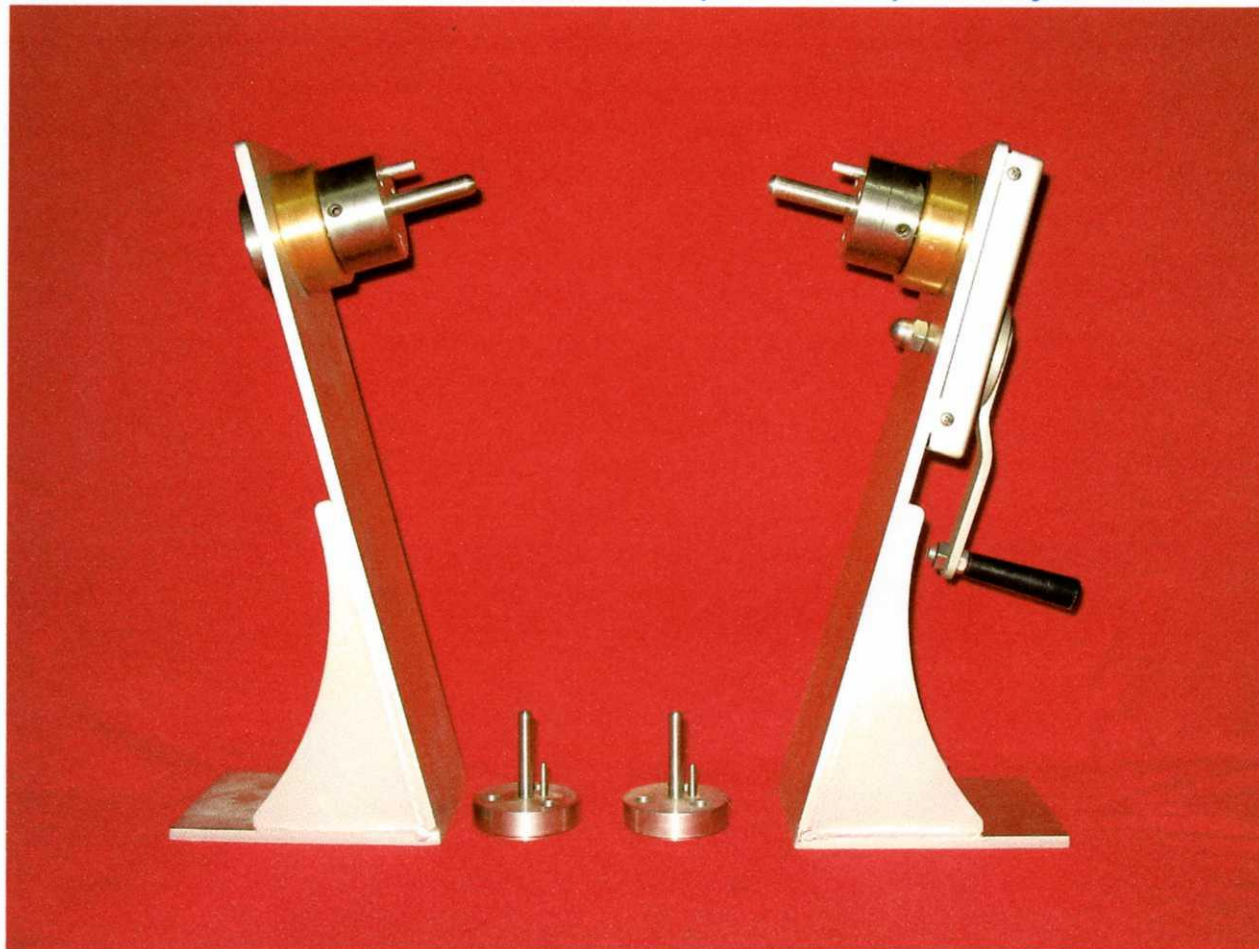

BOBINADORA PARA 35 mm. BOBINAS 1 METRO Ø

Con motor, regulación de velocidad, frenos y retención.

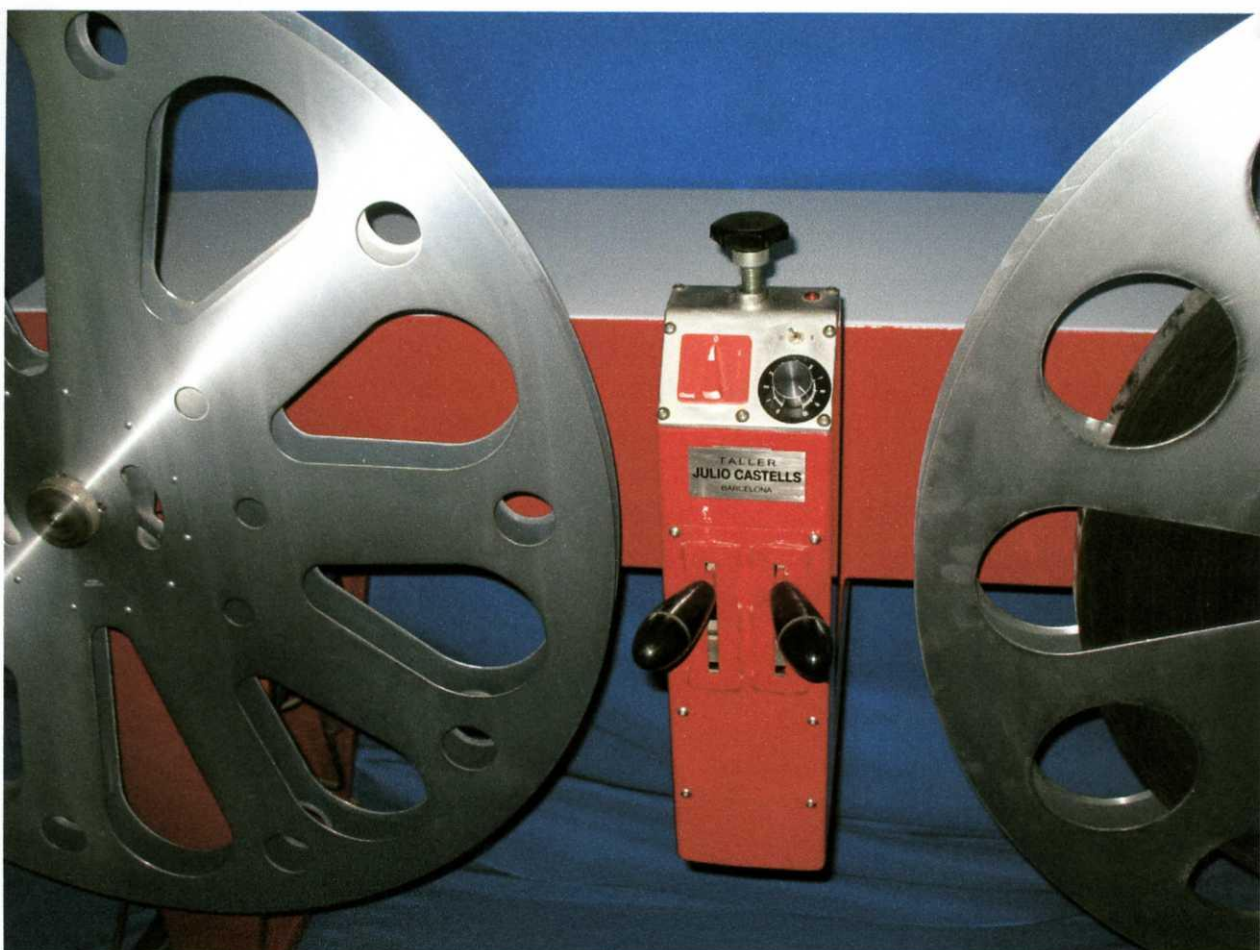

BOBINAS DE TODAS CLASES Y MEDIDAS

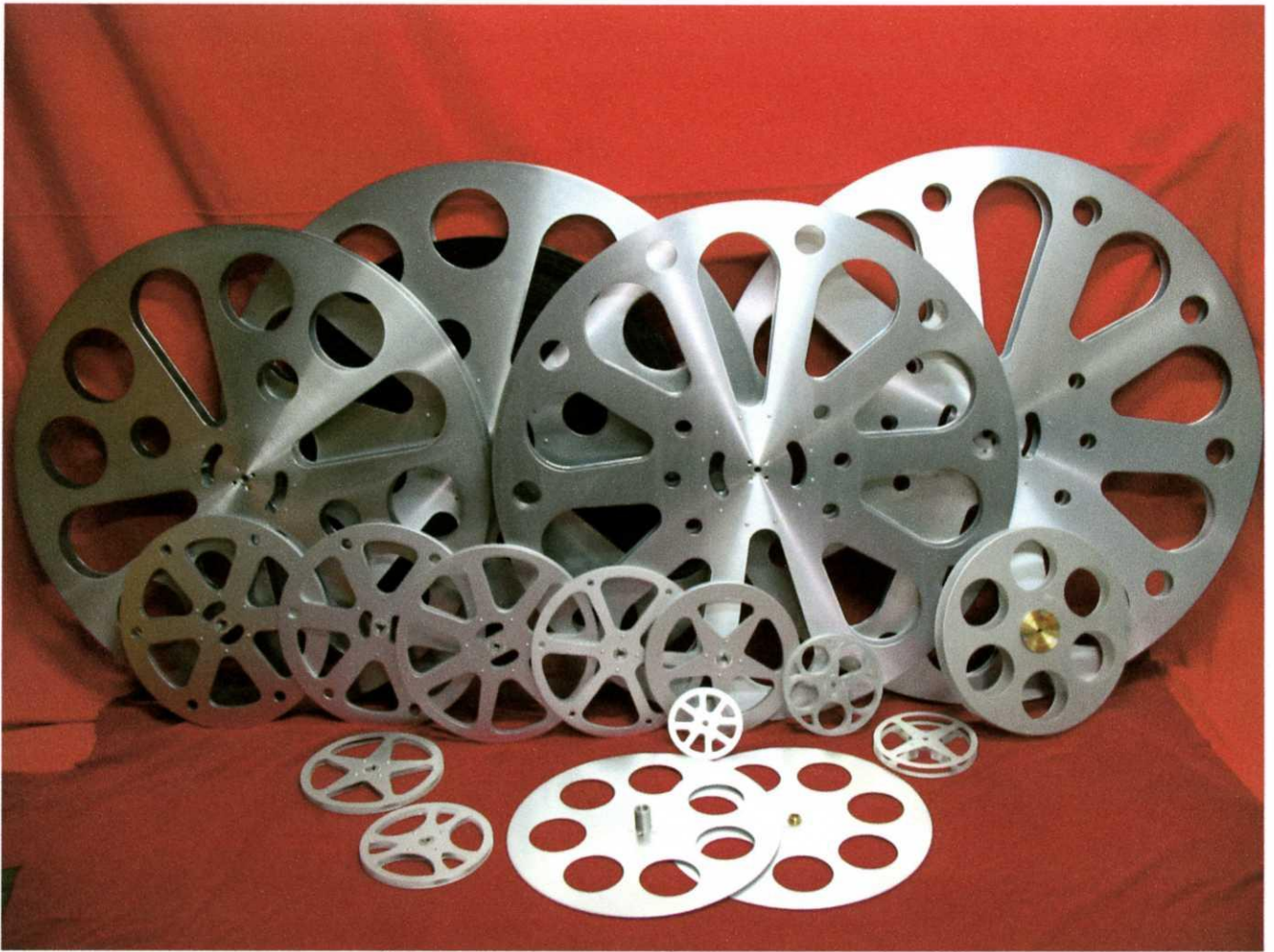

NUEVOS MODELOS DE BOBINAS 2007

